

Tehnologije podjetja Sika za izdelavo vhodnih vrat iz lesa, PVC-ja in aluminija so primerne za enkratno ali serijsko proizvodnjo vratnih panelov, okvirjev, kot tudi za stransko panelno zastekljanje iz različnih materialov.

Prednosti lepilne tehnologije doprinesejo k:

- Modernemu izgledu vrat
- Posebnim zahtevam pri velikosti elementa
- Protivlomni zaščiti
- Stabilizaciji upogibanja
- Toplotni zaščiti

Sika lepila in tesnila so:

- Vremensko obstojna
- Toplotno odporna
- Procesno optimirani
- Testirana na inštitutih

GLOBALNO VENDAR LOKALNO PARTNERSTVO

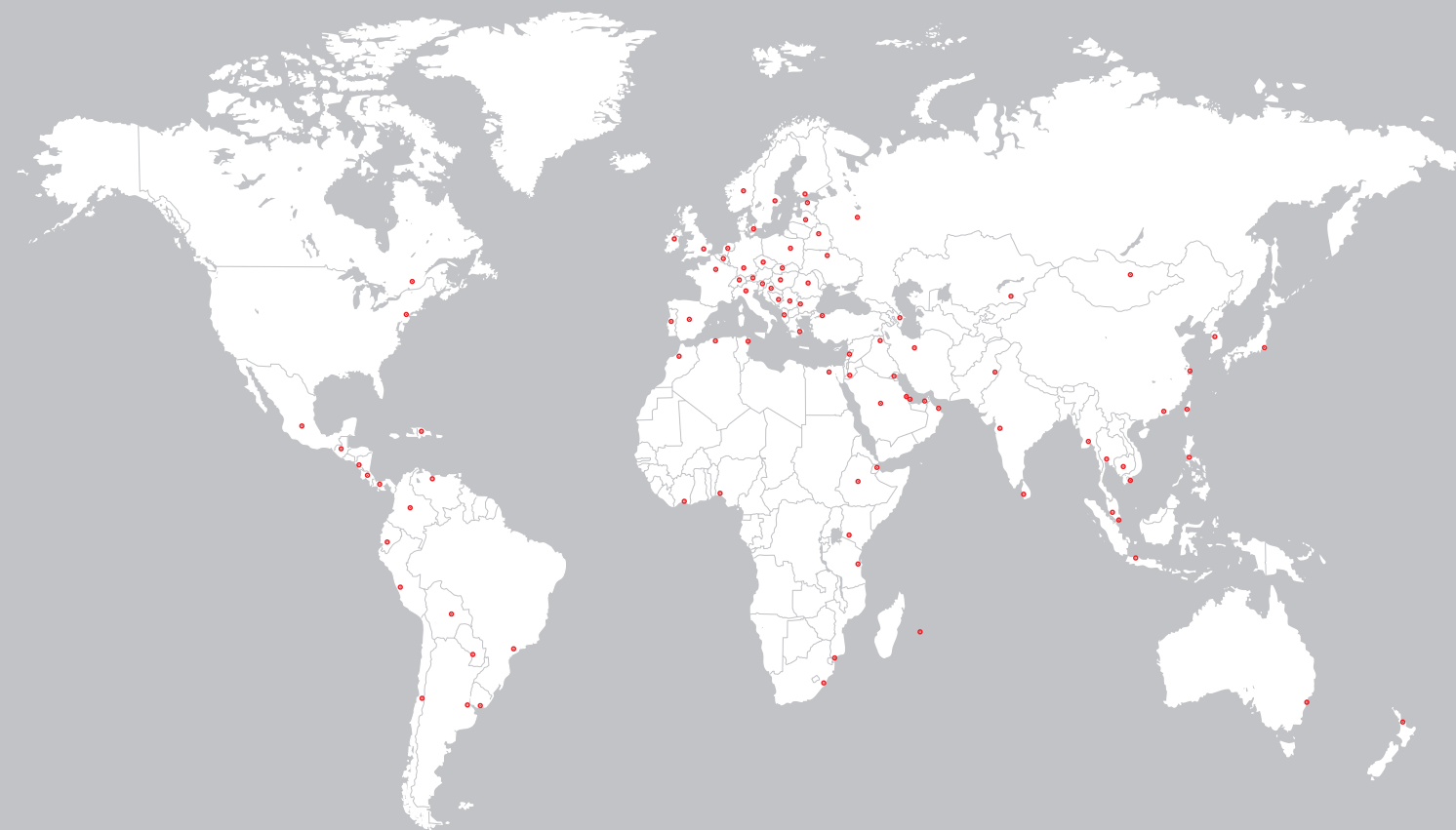

VEČ INFORMACIJ:



www.sika.si

MI SMO SIKA

Sika je proizvajalec specializiranih kemičnih izdelkov z vodilnim položajem na področju razvoja in proizvodnje sistemov ter izdelkov za lepljenje, tesnjenje, dušenje, ojačanje in zaščito v gradbeništvu ter industriji motornih vozil. Paleta Sika izdelkov vključuje dodatke za beton, malte, tesnilne mase in lepila, sisteme za ojačanje struktur, talne sisteme, strešne sisteme in hidroizolacijske sisteme.



VHODNA VRATA PROCESNI MATERIALI

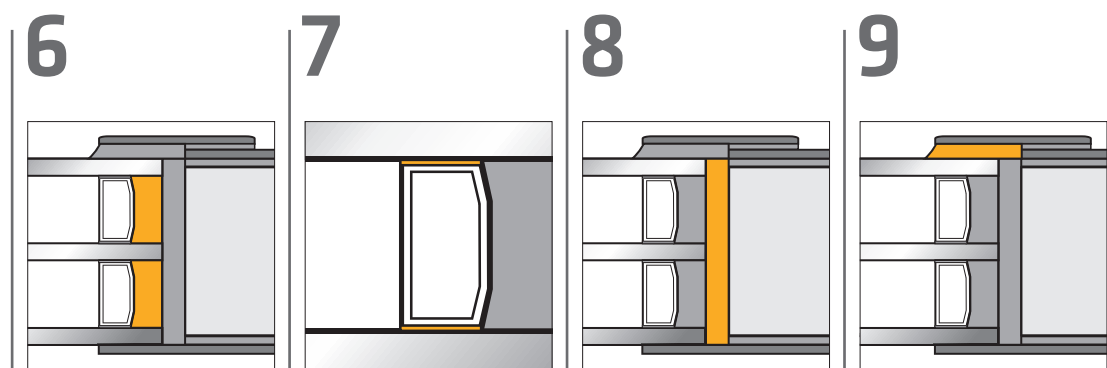

IG sekundarno tesnenje-
IG- enote izolacijskega
stekla

IG primarno tesnenje

Protivlomna zaščita

Steklenje

Veljajo naši splošni prodajni pogoji.
Pred vsako uporabo si oglejte naj novejši varnostni in tehnični list



SIKA D.O.O.
Prevale 13
SI-1236 Trzin
Tel. 01 580 95 34
Fax 01 580 95 33
www.sika.si

BUILDING TRUST



BUILDING TRUST



PRODUKTI ZA LEPLJENJE IN TESNENJE ZA IZDELAVO VHODNIH VRAT

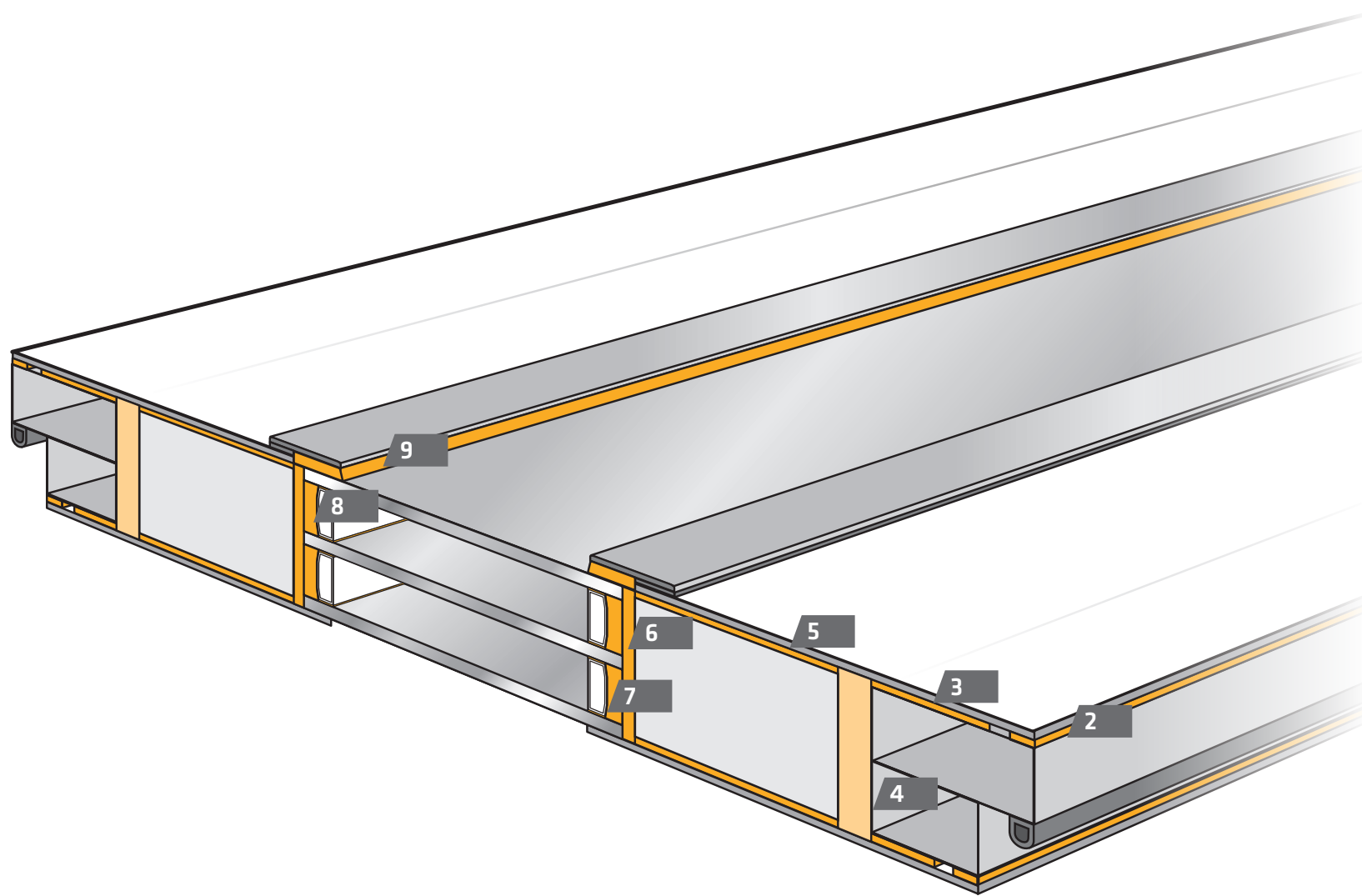

PRODUKTI ZA LEPLJENJE IN TESNENJE

	Ime izdelka tehnologije	Uporaba	Lastnosti	Rola 50m	Pločevi. Set A+B	Kar-tuša	Vrečka	Sod	Hobok 20l	Sod 200 l
1	SikaForce®-479 2K PU	Lepljenje vogalov	Visoka mehanska trdnost			●			●	●
2	Sika® Glazing Tape Prefix	Pripomoček za vgradnjo	Akrilno lepilo UV stabilen	●						
3	Sikaflex®-221 1K PU	Lepljenje okvirja in pločevine	Visoko elastičen Dober oprijem			●	●		●	●
3	Sikaflex®-554 Power Cure	Lepljenje okvirja in pločevine	Visoko elastičen Dober oprijem				●			
3	Sikasil® WT-480 2K silikon	Lepljenje okvirja in pločevine	Visoko elastičen Dober oprijem			●			●	●
3	Sikasil® SG-500 2K silikon	Lepljenje okvirja in pločevine	UV odporen ETA certifikat							● ¹⁾
3	Sikasil® SG-20 1K silikon	Lepljenje okvirja in pločevine	UV odporen ETA certifikat			●	●		●	●
4	SikaBond® FoamFix 1K PU	Toplotna izolacija	Dobra toplotna izolacija Brez naknadne ekspanzije		●					
5	SikaForce®-710 L35 2K PU	Lepljenje sendvič panela	Široka paleta aplikacij		●				●	●
6	SikaGlaze® IG-25 HM plus 2K silikon	IG sekundarno tesnilo	Visoka UV stabilnost Nizek prehod Argona							● ¹⁾
7	SikaGlaze® IG-5 PIB Butyl	IG primarno tesnilo	Na voljo v črni in sivi barvi					●		
8	Sikasil® WT-480 2K silikon	Protivlomna zaščita	Kompatibilen s IG robnim tesnilom			●			● ²⁾	● ¹⁾
9	Sikasil® WS-605 S 1K silikon	Tesnilo stekla	Vremensko odporen			●	●		●	●

¹⁾ A komponenta v 200l sodih, B komponenta v 20l hobokih

²⁾ A in B komponenta v 20l hobokih

PREDPIPRAVA

Izdelek	Uporaba	Pakiranje
Sika® Activator-205	Predpriprava površine	Pločevinka 250 ml, 1 l
Sika® Primer-209 D	Predpriprava površine	Pločevinka 250 ml, 1 l
Sika® PowerClean Aid	Nanos primerja, čiščenje	Škatla po 24 kos



ČISTILO

Izdelek	Uporaba	Pakiranje
Sika® Cleaner P	Čistilo površine	Can 250 ml, 5 l
Sika® Remover-208	Čistilo	Can 30 ml, 250 ml, 1 l
Sika® Cleaning Wipes 100	Čistilni robčki	Vedro, 50 robčkov
Sika® CleanGlass	Čistilo stekla	Steklenica 500 ml



PREDLOG PRODUKTOV

1 SikaForce®-479



Prednosti izdelka
 Visoka mehanska trdnost
 Oprijem na veliko površin
 Mešalno volumsko razmerje 1:1
 Kratek mixer za zmanjšanje odpada
 IFT- certifikat

2 Sika® Glazing Tape Prefix



Prednosti izdelka
 Takojšen oprijem na veliko površin
 UV odporen
 Zaščitni sloj se preprosto odstrani

3 Sikaflex®-221/-554 Power Cure



Prednosti izdelka
 Visoka elastičnost
 Visoka vrednost pretrega
 Preprost nanos

3 Sikasil® SG-500/SG-20



Prednosti izdelka
 Visoko UV odporen
 Visoka elastičnost
 Preprost nanos
 ETA- certifikat za strukturne fasade

4 SikaBond® FoamFix



Prednosti izdelka
 Malo širjenje po nanosu
 Hitra in preprosta vgradnja
 Oprijem na vse pogoste materiale
 Visoka zvočna zaščita

5 SikaForce®-710



Prednosti izdelka
 Širok spekter nanosov
 Utrjevanje brez vlage
 Dolg odprti čas
 Kratek čas stiskanja v preši
 Brez topil

8 Sikasil® WT-480



Prednosti izdelka
 Kompatibilen z večino IG robnih tesnil
 Testirano s strani dobaviteljev sistemov za protivlomno zaščito
 Zelo dobra oprijemljivost
 Visoko UV odporen

9 Sikasil® WS-605 S



Prednosti izdelka
 Zelo dobra UV in vremenska odpornost
 Dober oprijem na steklo, železo, plastiko in les
 Brez tvorbe madežev na uporabljenih materialih

1

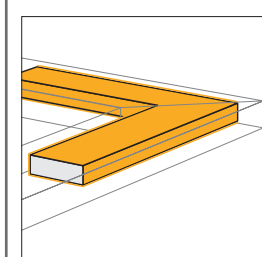

Lepljenje vogalnih spojev

2

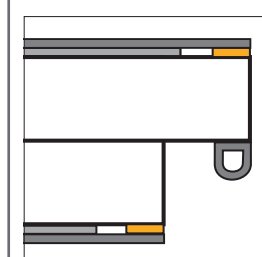

Pomoč pri montaži

3

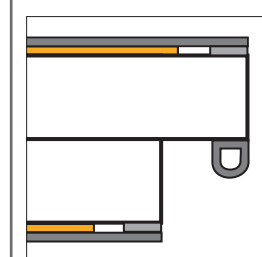

Lepljenje okvirja in pločevine

4

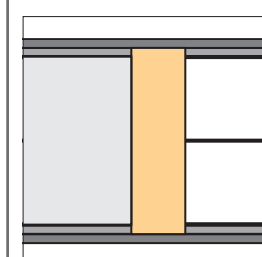

Toplotna izolacija

5

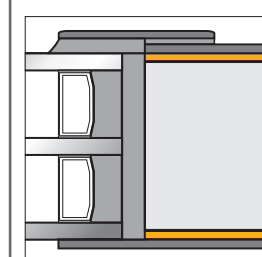

Lepljenje sendvič panelov